

សេចក្តីចេញពាក្យ

ពិធីប្រកួតកីឡា

នៅតាមសាលាបឋមសិក្សា

សំរាប់សាលាបឋមសិក្សា

ក្បាលទី២

តារាងពេលវេលាពិធីប្រកួតកីឡា

ឧទាហរណ៍ទី១

| ម៉ោង | កាលវិភាគ | ផ្សេងៗ |
|--------|--|--------|
| ៧:១៥~ | ការបើកពិធី | |
| ៧:៣០~ | ថ្នាក់ទី៣"ក" -ពណ័អ៊ូ? | |
| ៧:៥០~ | ថ្នាក់ទី៤"ក" -ដំណឹងពីឧតុនិយម | |
| ៧:៥០~ | ថ្នាក់ទី១"ក" -ទៅសាលារៀន | |
| ៨:១០~ | ថ្នាក់ទី២"ក" -តោះទៅផ្សងព្រេង | |
| ៨:៣០~ | ថ្នាក់ទី៥"ក" -តោះទៅឃើញខ្មៅដៃ | |
| ៨:៥០~ | ថ្នាក់ទី៦"ក" -រែងឬខ្លី | |
| ៩:១០~ | ថ្នាក់ទី១ និង ថ្នាក់ទី២ -ដាក់ចូលបាល់តូច | |
| ៩:៤០~ | ថ្នាក់ទី៣ និង ថ្នាក់ទី៤ -រត់បនដា | |
| ១០:១០~ | ថ្នាក់ទី៥ និង ថ្នាក់ទី៦ -រត់បនដាជាមួយ៤នាក់ | |
| ១០:៤៥~ | ការបិទពិធី | |

ពេលរៀនថ្ងៃចាប់ផ្តើមម៉ោង១៣កន្លះ ។

តារាងពេលវេលាពិធីប្រកួតកីឡា

ឧទាហរណ៍ទី២

| ម៉ោង | កាលវិភាគ | ផ្សេងៗ |
|--------|--|--------|
| ៧:០០~ | ការបើកពិធី | |
| ៧:១៥~ | ថ្នាក់ទី១ និង ថ្នាក់ទី២ -រត់៣០ម | |
| ៧:៣០~ | ថ្នាក់ទី៣ និង ថ្នាក់ទី៤ -រត់៥០ម | |
| ៧:៤០~ | ថ្នាក់ទី៥ និង ថ្នាក់ទី៦ -រត់៨០ម | |
| ៧:៥០~ | ថ្នាក់ទី៣"ក" -ពណ៌អ្វី? | |
| ៨:០៥~ | ថ្នាក់ទី៤"ក" -ដំណឹងពីឧតុនិយម | |
| ៨:២០~ | ថ្នាក់ទី១"ក" -ទៅសាលារៀន | |
| ៨:៣៥~ | ថ្នាក់ទី២"ក" -តោះទៅផ្សេងព្រេង | |
| ៨:៥០~ | ថ្នាក់ទី៥"ក" -តោះទៅឃើញខ្មៅដៃ | |
| ៩:០៥~ | ថ្នាក់ទី៦"ក" -រែងឬខ្លី | |
| ៩:២០~ | ថ្នាក់ទី១ និង ថ្នាក់ទី២ -ដាក់ចូលបាល់តូច | |
| ៩:៤៥~ | ថ្នាក់ទី៣ និង ថ្នាក់ទី៤ -រត់បនដា | |
| ១០:១៥~ | ថ្នាក់ទី៥ និង ថ្នាក់ទី៦ -រត់បនដាជាមួយ៤នាក់ | |
| ១០:៤៥~ | ការបិទពិធី | |

ពេលរៀនថ្ងៃចាប់ផ្តើមម៉ោង១៣កន្លះ ។

តារាងពេលវេលាពិធីប្រកួតកីឡា

ឧទាហរណ៍ទី៣

| ម៉ោង | កាលវិភាគ | ផ្សេងៗ |
|--------|--------------------------------------|--------|
| ៧:០០~ | ការបើកពិធី | |
| ៧:១៥~ | ថ្នាក់ទី១ និង ថ្នាក់ទី២ - រត់៣០ម | |
| ៧:៣០~ | ថ្នាក់ទី៣ និង ថ្នាក់ទី៤ - រត់៥០ម | |
| ៧:៤០~ | ថ្នាក់ទី៥ និង ថ្នាក់ទី៦ - រត់៨០ម | |
| ៧:៥០~ | ថ្នាក់ទី៣"ក" - ពណ៌អ្វី? | |
| ៨:០៥~ | ថ្នាក់ទី៤"ក" - ដំណឹងពីឧតុនិយម | |
| ៨:២០~ | ថ្នាក់ទី១"ក" - ទៅសាលារៀន | |
| ៨:៣៥~ | ថ្នាក់ទី២"ក" - តោះទៅផ្សងព្រេង | |
| ៨:៥០~ | ថ្នាក់ទី៥"ក" - តោះទៅឃើញខ្មៅដៃ | |
| ៩:០៥~ | ថ្នាក់ទី៦"ក" - រែងឬខ្លី | |
| ៩:២០~ | ថ្នាក់ទី១ និង ថ្នាក់ទី២ - បង្វិលលក់ | |
| ៩:៤៥~ | ថ្នាក់ទី៣ និង ថ្នាក់ទី៤ - រត់បនដាទី២ | |
| ១០:១៥~ | ថ្នាក់ទី៥ និង ថ្នាក់ទី៦ - រត់បនដាទី២ | |
| ១០:៤៥~ | ការបិទពិធី | |

ពេលរៀនថ្ងៃចាប់ផ្តើមម៉ោង១៣កន្លះ ។

តារាងពេលវេលាពិធីប្រកួតកីឡា

ឧទាហរណ៍ទី៤

| ម៉ោង | កាលវិភាគ | ផ្សេងៗ |
|--------|---|--------|
| ៧:០០~ | ការបើកពិធី | |
| ៧:១៥~ | ថ្នាក់ទី៣ "ក" "ខ" - ពណ៌អ្វី? | |
| ៧:៤៥~ | ថ្នាក់ទី៤ "ក" "ខ" - ដំណឹងពីឧតុនិយម | |
| ៨:១០~ | ថ្នាក់ទី៣ និង ថ្នាក់ទី៤ - រត់បនដា | |
| ៨:៣០~ | ថ្នាក់ទី១ "ក" "ខ" - ទៅសាលារៀន | |
| ៨:៥០~ | ថ្នាក់ទី២ "ក" "ខ" - តោះទៅផ្សងព្រេង | |
| ៩:១០~ | ថ្នាក់ទី១ និង ថ្នាក់ទី២ - ដាក់ចូលបាល់តូច | |
| ៩:៣០~ | ថ្នាក់ទី៥ "ក" "ខ" - តោះទៅឃើញខ្មៅដៃ | |
| ៩:៥០~ | ថ្នាក់ទី៦ "ក" "ខ" - វែងប្លុកខ្លី | |
| ៩:១០~ | ថ្នាក់ទី៥ និង ថ្នាក់ទី៦ - រត់បនដាជាមួយ៤នាក់ | |
| ១០:៣០~ | ការបិទពិធី | |

ពេលរៀនថ្ងៃចាប់ផ្តើមម៉ោង១៣កន្លះ ។

តារាងពេលវេលាពិធីប្រកួតកីឡា

ឧទាហរណ៍ទី៥

| ម៉ោង | កាលវិភាគ | ផ្សេងៗ |
|-------|------------------------------------|--------|
| ៧:០០~ | ការបើកពិធី | |
| ៧:១៥~ | ថ្នាក់ទី៣ និង ថ្នាក់ទី៤ - រត់៥០ម | |
| ៧:៤០~ | ថ្នាក់ទី៣ "ក" "ខ" - ពណ៌អ្វី? | |
| ៧:៥៥~ | ថ្នាក់ទី៤ "ក" "ខ" - ដំណឹងពីឧតុនិយម | |
| ៨:១០~ | ថ្នាក់ទី៣ និង ថ្នាក់ទី៤ - រត់បនដា | |

| | | |
|-------|--|--|
| ៨:២៥~ | ថ្នាក់ទី១ និង ថ្នាក់ទី២ - រត់៣០ម | |
| ៨:៤៥~ | ថ្នាក់ទី១ "ក" "ខ" - ទៅសាលារៀន | |
| ៩:០០~ | ថ្នាក់ទី២ "ក" "ខ" - តោះទៅផ្សេងព្រេង | |
| ៩:១៥~ | ថ្នាក់ទី១ និង ថ្នាក់ទី២ - ដាក់ចូលបាល់តូច | |

| | | |
|--------|---|--|
| ៩:៣០~ | ថ្នាក់ទី៥ និង ថ្នាក់ទី៦ - រត់៨០ម | |
| ៩:៤៥~ | ថ្នាក់ទី៥ "ក" "ខ" - តោះទៅឃើញខ្មៅដៃ | |
| ១០:០០~ | ថ្នាក់ទី៦ "ក" "ខ" - រំលែងឬខ្លី | |
| ៩:១៥~ | ថ្នាក់ទី៥ និង ថ្នាក់ទី៦ - រត់បនដាជាមួយ៤នាក់ | |
| ១០:៣០~ | ការបិទពិធី | |

ពេលរៀនថ្ងៃចាប់ផ្តើមម៉ោង១៣កន្លះ ។

តារាងពេលវេលាពិធីប្រកួតកីឡា

ឧទាហរណ៍ទី៦

| ម៉ោង | កាលវិភាគ | ផ្សេងៗ |
|-------|------------------------------------|--------|
| ៧:០០~ | ការបើកពិធី | |
| ៧:១៥~ | ថ្នាក់ទី៣ និង ថ្នាក់ទី៤ - រត់៥០ម | |
| ៧:៤០~ | ថ្នាក់ទី៣ "ក" "ខ" - ពណ៌អ្វី? | |
| ៧:៥៥~ | ថ្នាក់ទី៤ "ក" "ខ" - ដំណឹងពីឧតុនិយម | |
| ៨:១០~ | ថ្នាក់ទី៣ និង ថ្នាក់ទី៤ - រត់បនដា | |

| | | |
|-------|-------------------------------------|--|
| ៨:២៥~ | ថ្នាក់ទី១ និង ថ្នាក់ទី២ - រត់៣០ម | |
| ៨:៤៥~ | ថ្នាក់ទី១ "ក" "ខ" - ទៅសាលារៀន | |
| ៩:០០~ | ថ្នាក់ទី២ "ក" "ខ" - តោះទៅផ្សេងព្រេង | |
| ៩:១៥~ | ថ្នាក់ទី១ និង ថ្នាក់ទី២ - បង្វិលលក់ | |

| | | |
|--------|--------------------------------------|--|
| ៩:៣០~ | ថ្នាក់ទី៥ និង ថ្នាក់ទី៦ - រត់៨០ម | |
| ៩:៤៥~ | ថ្នាក់ទី៥ "ក" "ខ" - តោះទៅឃើញខ្មៅដៃ | |
| ២០:០០~ | ថ្នាក់ទី៦ "ក" "ខ" - រំលែងប្តូរខ្លួន | |
| ៩:១៥~ | ថ្នាក់ទី៥ និង ថ្នាក់ទី៦ - រត់បនដាទី២ | |
| ១០:៣០~ | ការបិទពិធី | |

ពេលរៀនថ្ងៃចាប់ផ្តើមម៉ោង១៣កន្លះ ។

ថ្នាក់ទី១ "ទៅសាលារៀន"

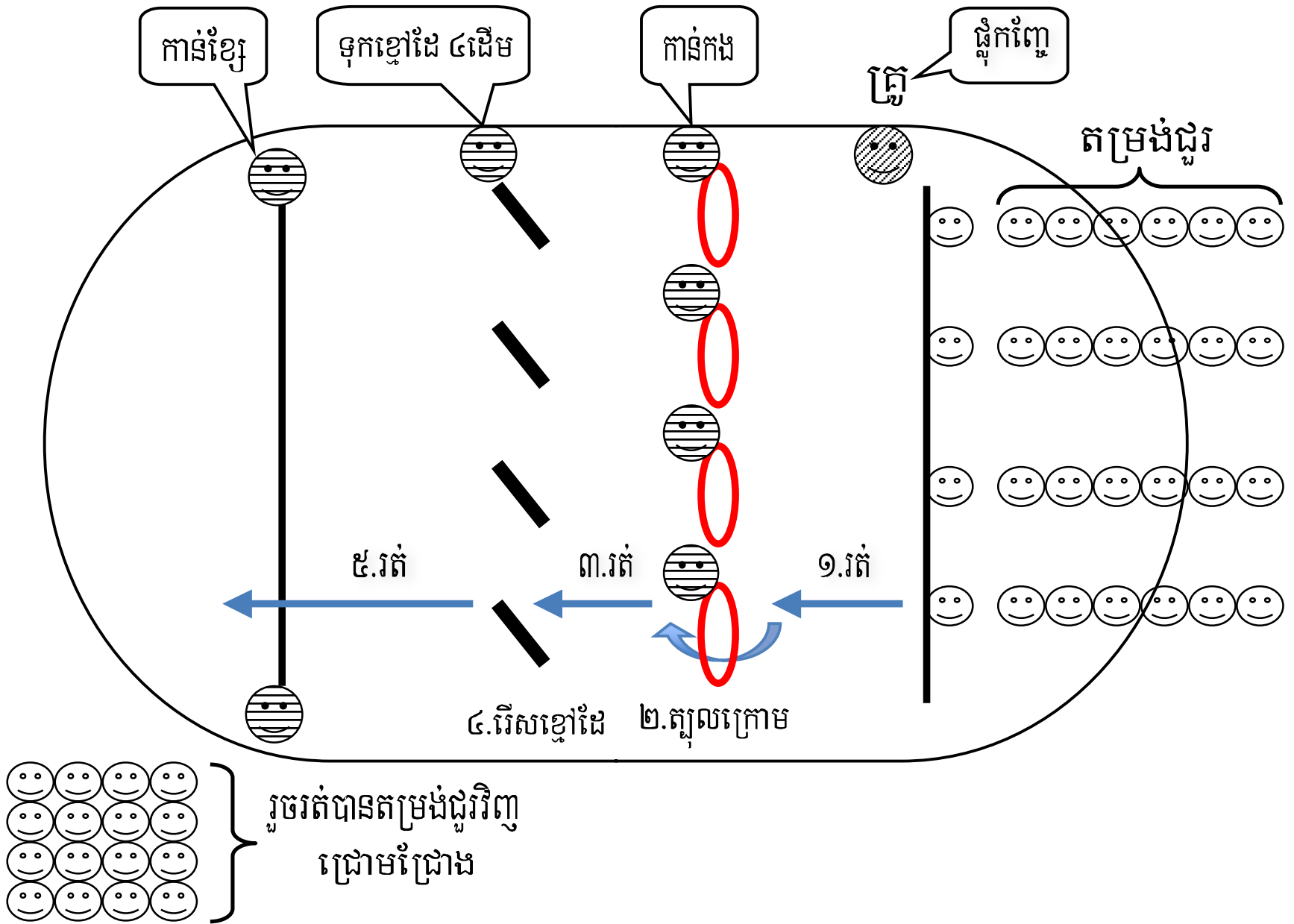

ថ្នាក់ទី២ "តោះទៅផ្សងព្រេង"

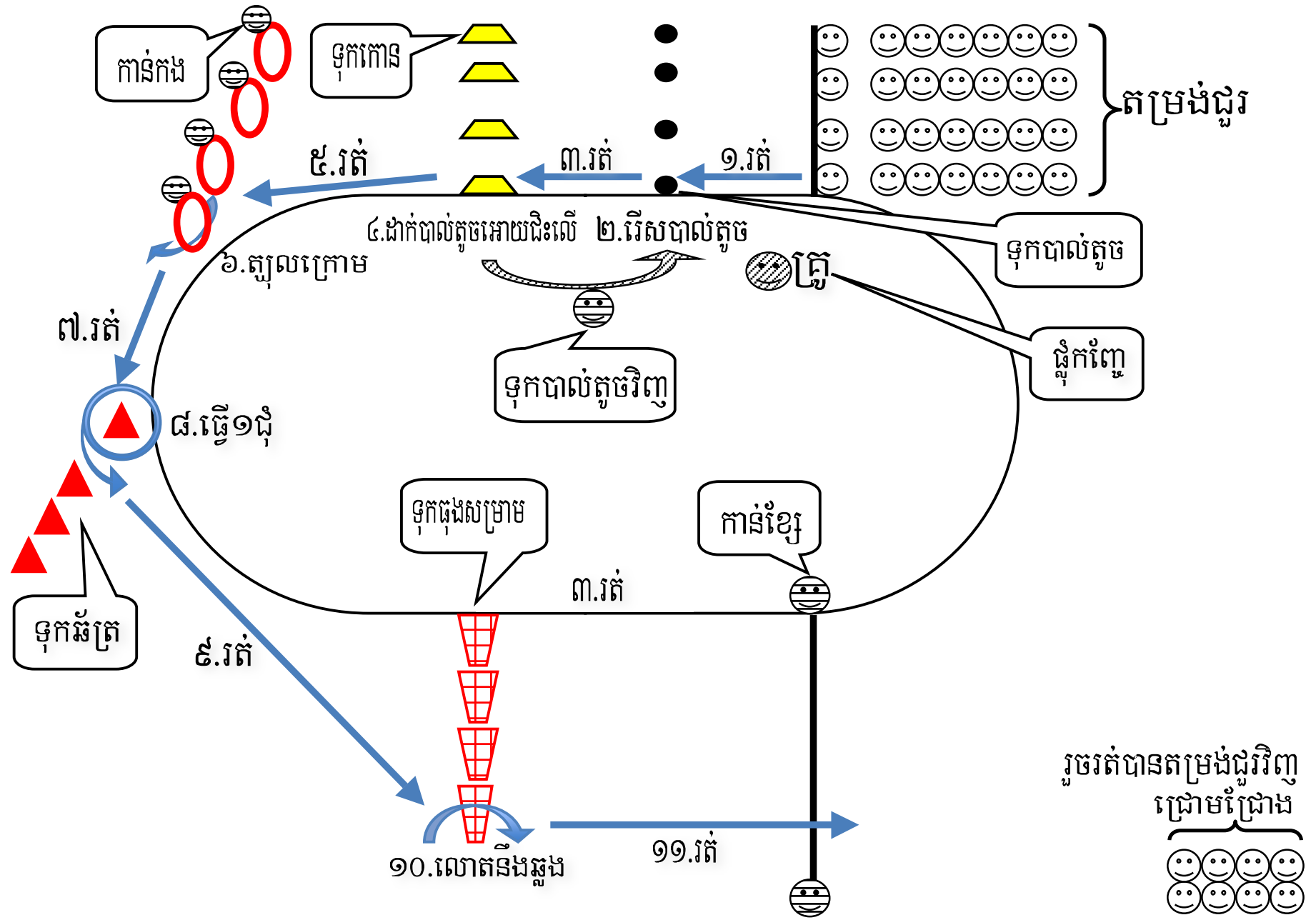

ថ្នាក់ទី៣ "ពណ៌អ្វី?"

៦.ប្រសិនបើខុសពីពណ៌ត្រឡប់មកវិញនឹងដូរខ្សែពណ៌ត្រូវ

ទុកខ្សែ៤ពណ៌

៧.ដូរខ្សែពណ៌ត្រូវហើយរត់ទៅបាន

១.រត់

៣.រត់

៤.ការឈប់

ទុកកោន

២.ច្រើនរើសខ្សែ១ពណ៌

៥.បង្ហាបំបាត់១ពណ៌

៦.ប្រសិនបើត្រូវពណ៌រត់ទៅបាន

៧.រត់

៨.រត់

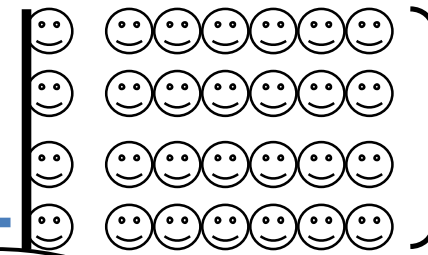

តម្រង់ជួរ

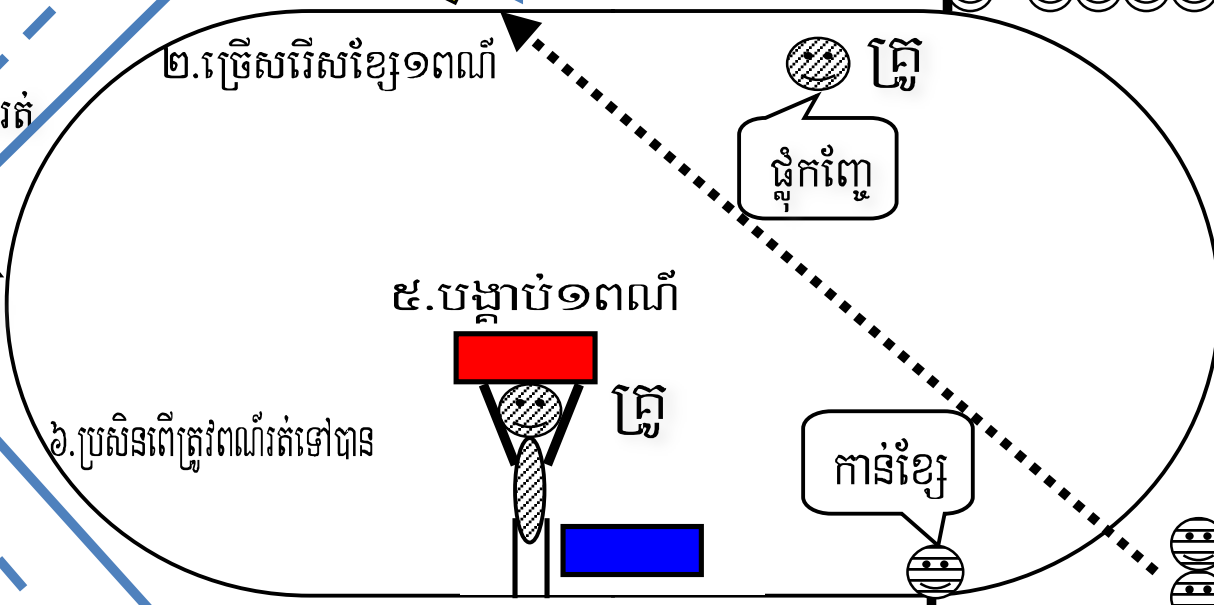

ទុកបាល់ខ្សែវិញ

រួចរត់បានតម្រង់ជួរវិញ

តម្រង់ជួរ



ថ្នាក់ទី៤ “ដំណឹងពី” តុនិយម

៦.ប្រសិនបើខុសពីសម្ភារៈត្រឡប់មកវិញនឹងដូរសម្ភារៈ

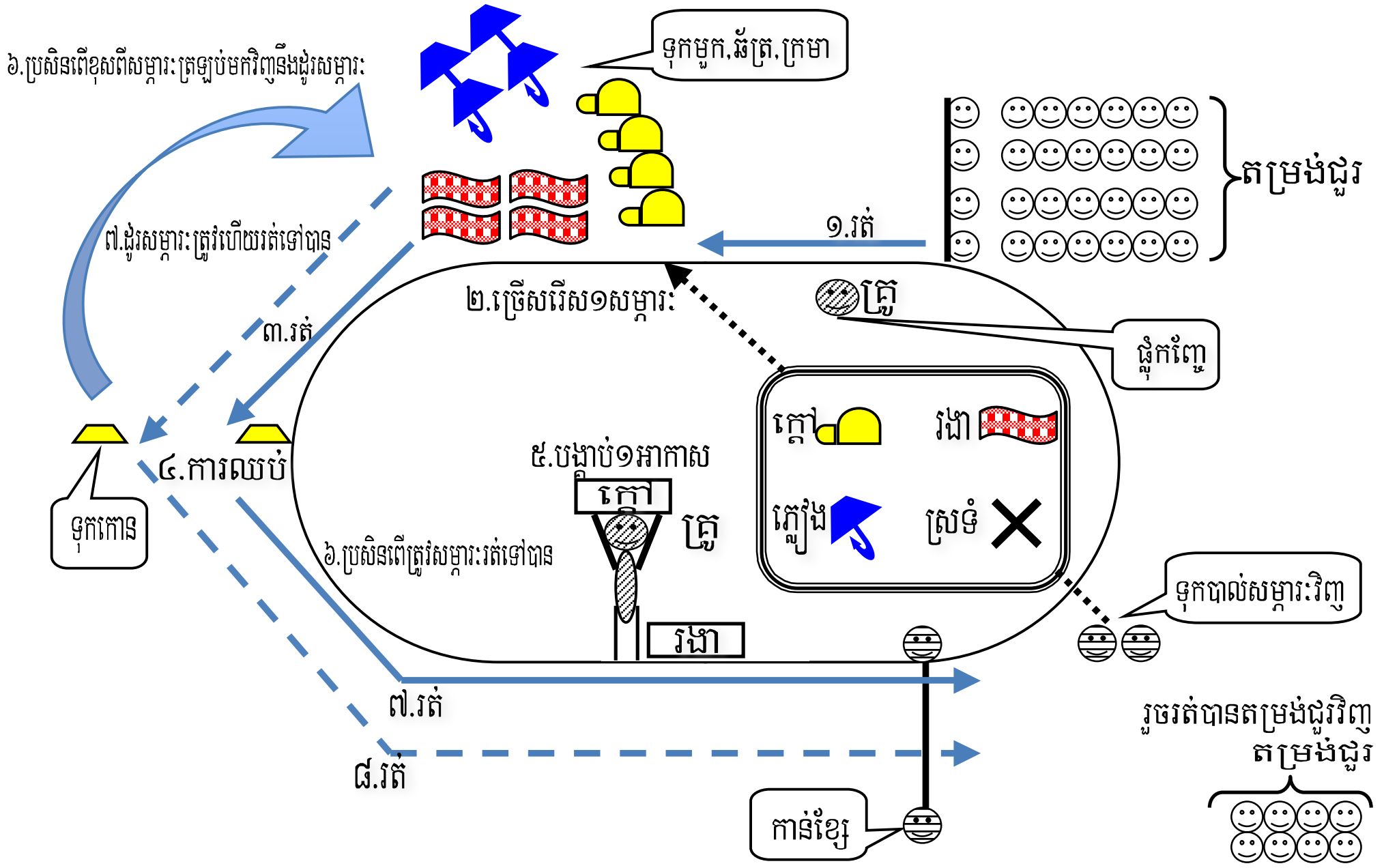

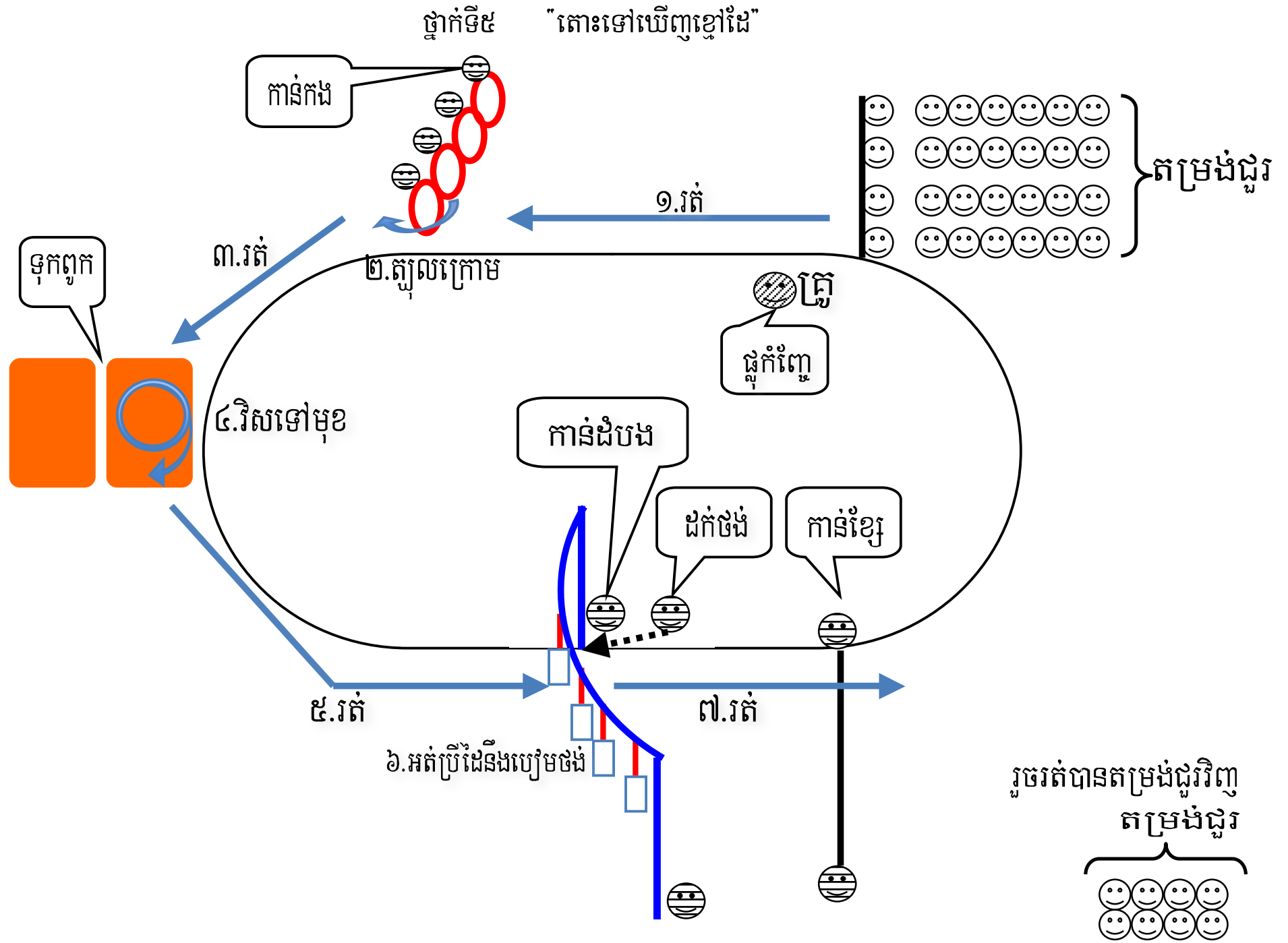

ថ្នាក់ទី៦ "វិទ្យាបុគ្គលិក"

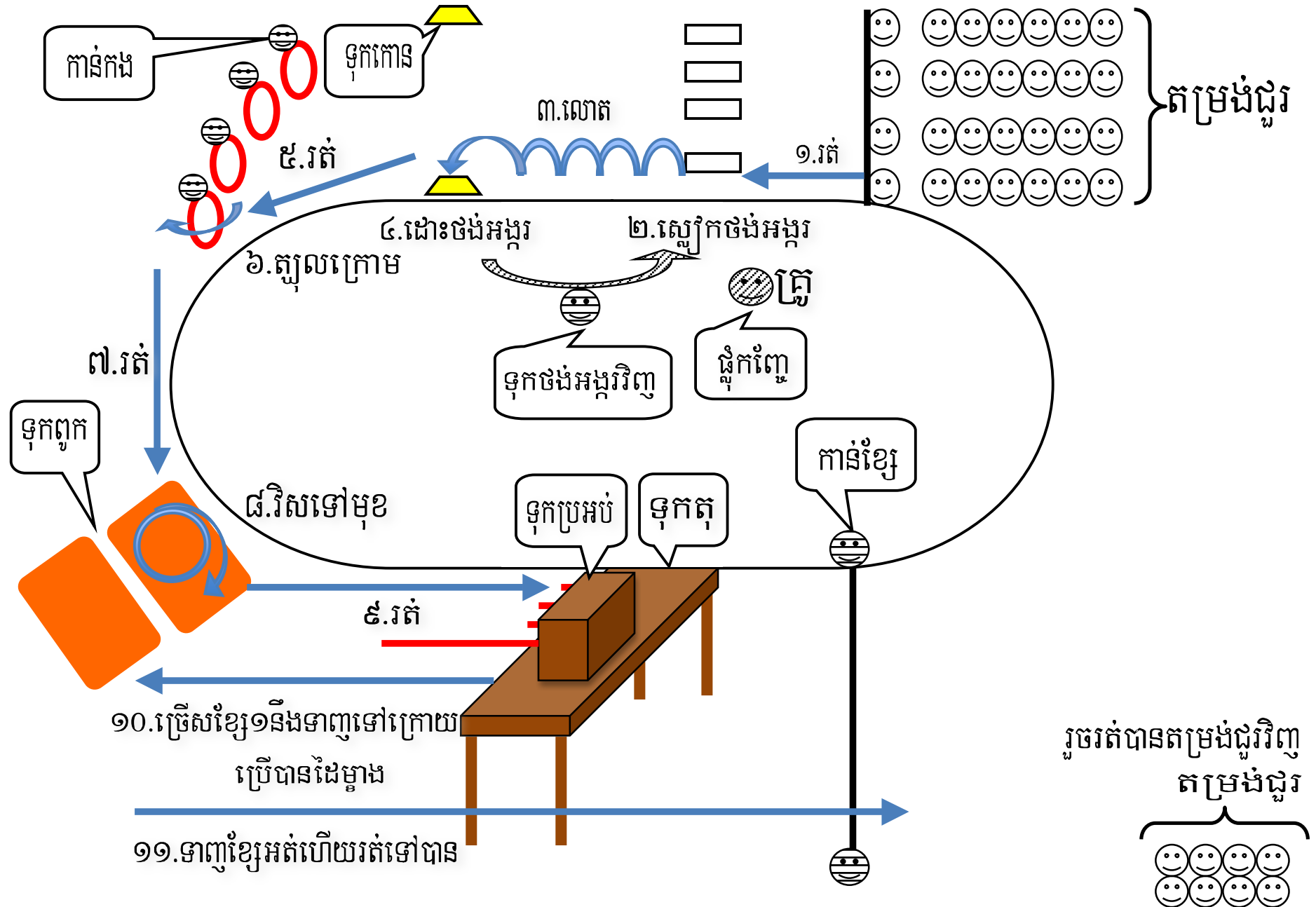

ថ្នាក់ទី១ និង ថ្នាក់ទី២ -ដាក់ចូលបាល់តូច-

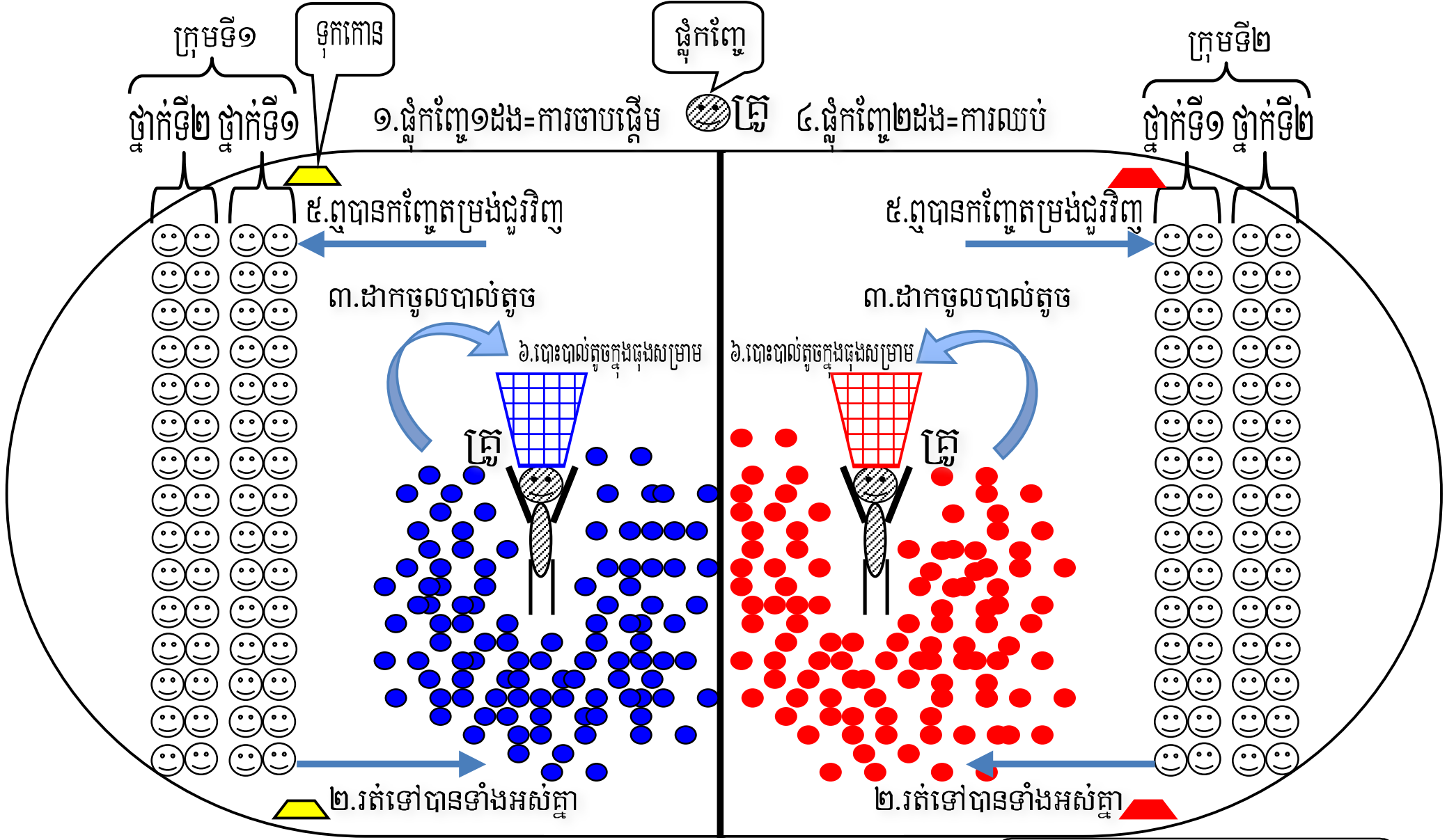

៦.រាប់បាល់តូចក្នុងធុងសម្រាម ទាំងអស់គ្នា

៧.ការប្រកួតរៀបចំសំអាតបាល់តូច

ថ្នាក់ទី៣ និង ថ្នាក់ទី៤ "រត់បនដា"

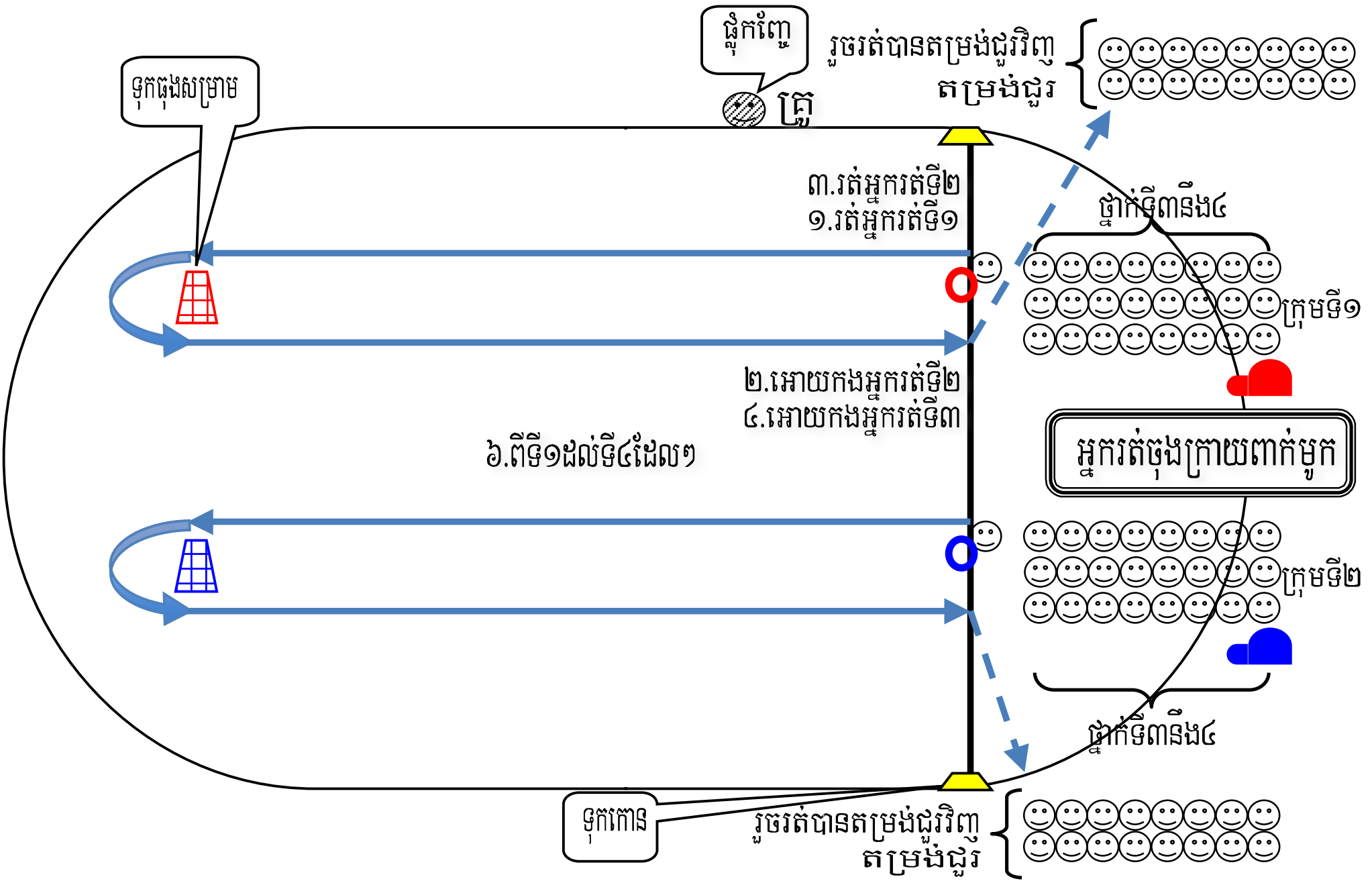

ទុកធុងសម្រាម

ភ្លើង
គ្រូ

រួចរត់បានតម្រង់ជួរវិញ
តម្រង់ជួរ

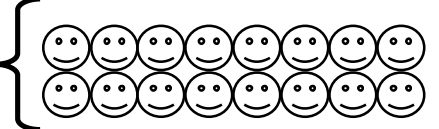

៣.រត់អ្នករត់ទី២
១.រត់អ្នករត់ទី១

ថ្នាក់ទី៣និង៤

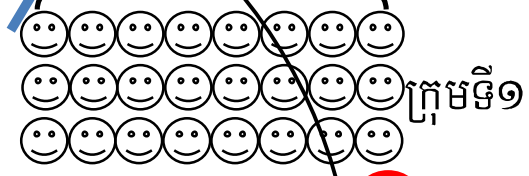

ក្រុមទី១

២.អោយកងអ្នករត់ទី២
៤.អោយកងអ្នករត់ទី៣

អ្នករត់ចុងក្រោយពាក់មួក

៦.ពីទី១ដល់ទី៤ដែលៗ

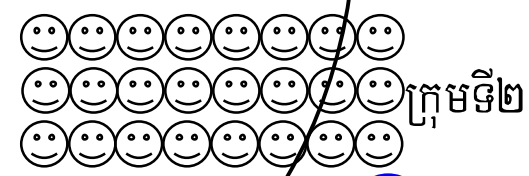

ក្រុមទី២

ថ្នាក់ទី៣និង៤

ទុកកោន

រួចរត់បានតម្រង់ជួរវិញ
តម្រង់ជួរ

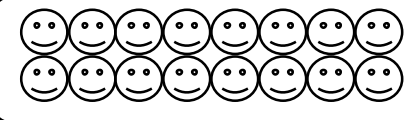

ថ្នាក់ទី៥ និង ថ្នាក់ទី៦ "រត់បនដាជាមួយនាក់"

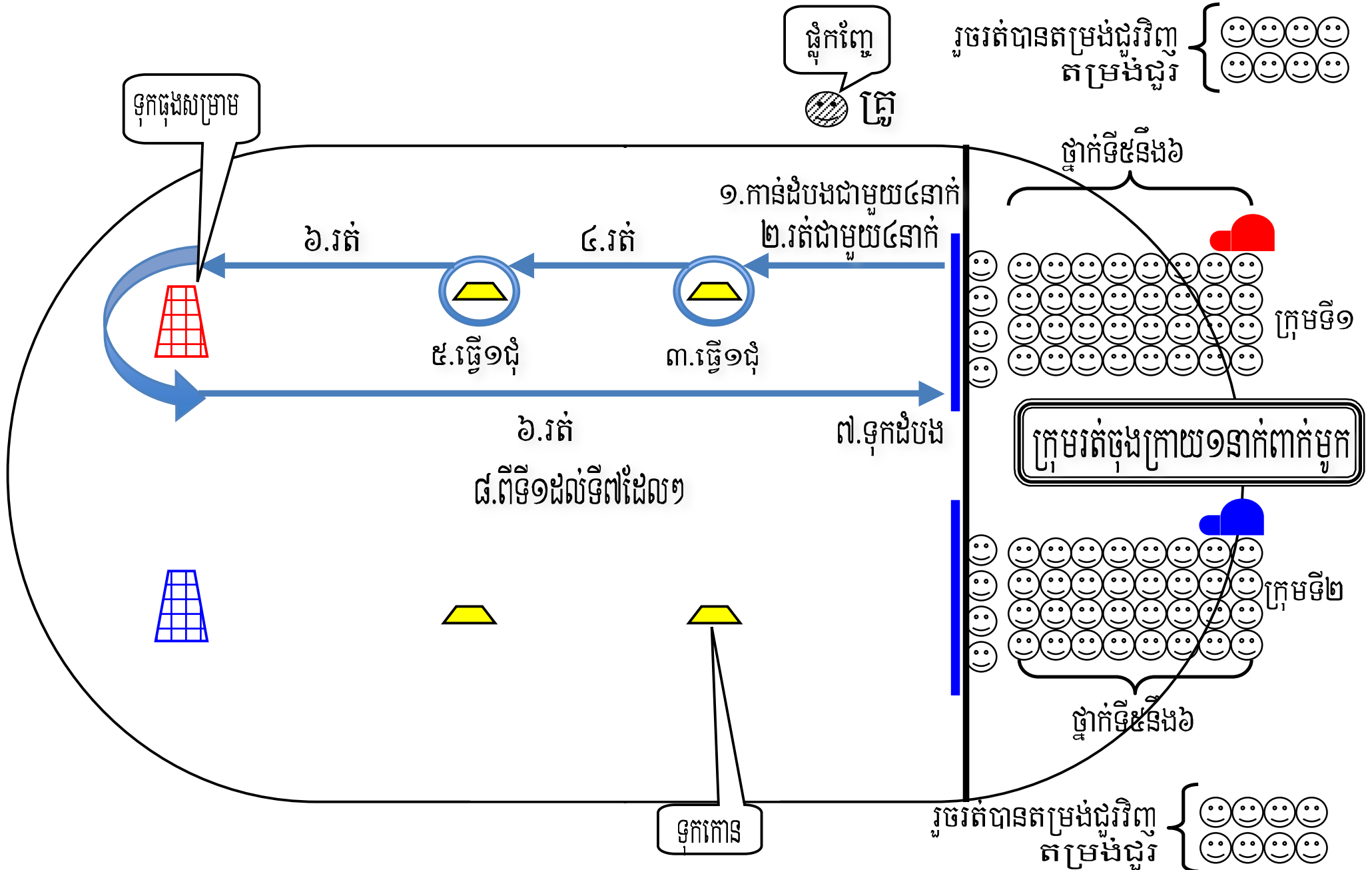

ថ្នាក់ទី១ និង ថ្នាក់ទី២ "រត់៣០ម"

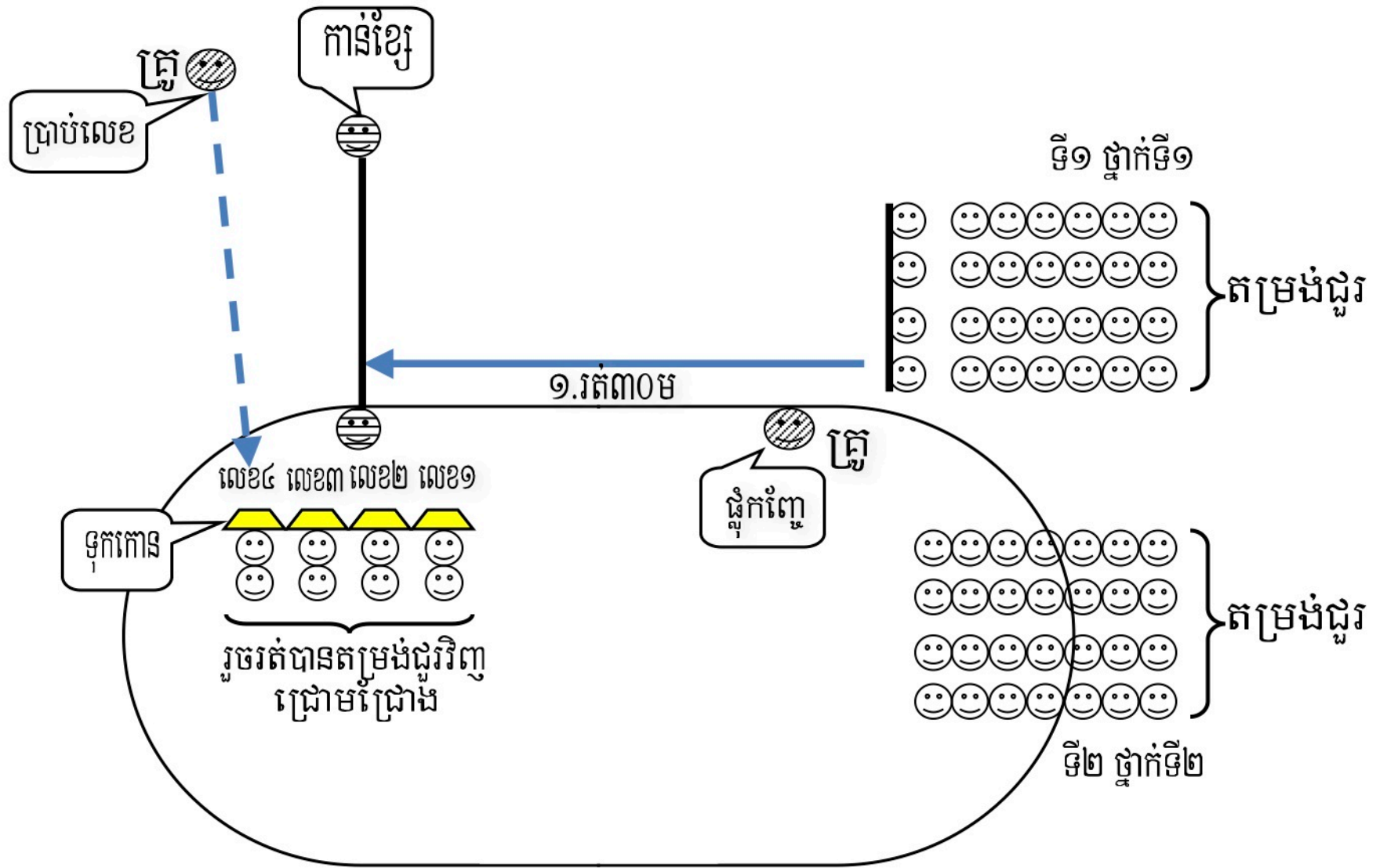

ថ្នាក់ទី៣ និង ថ្នាក់ទី៤ “រត់៥០ម”

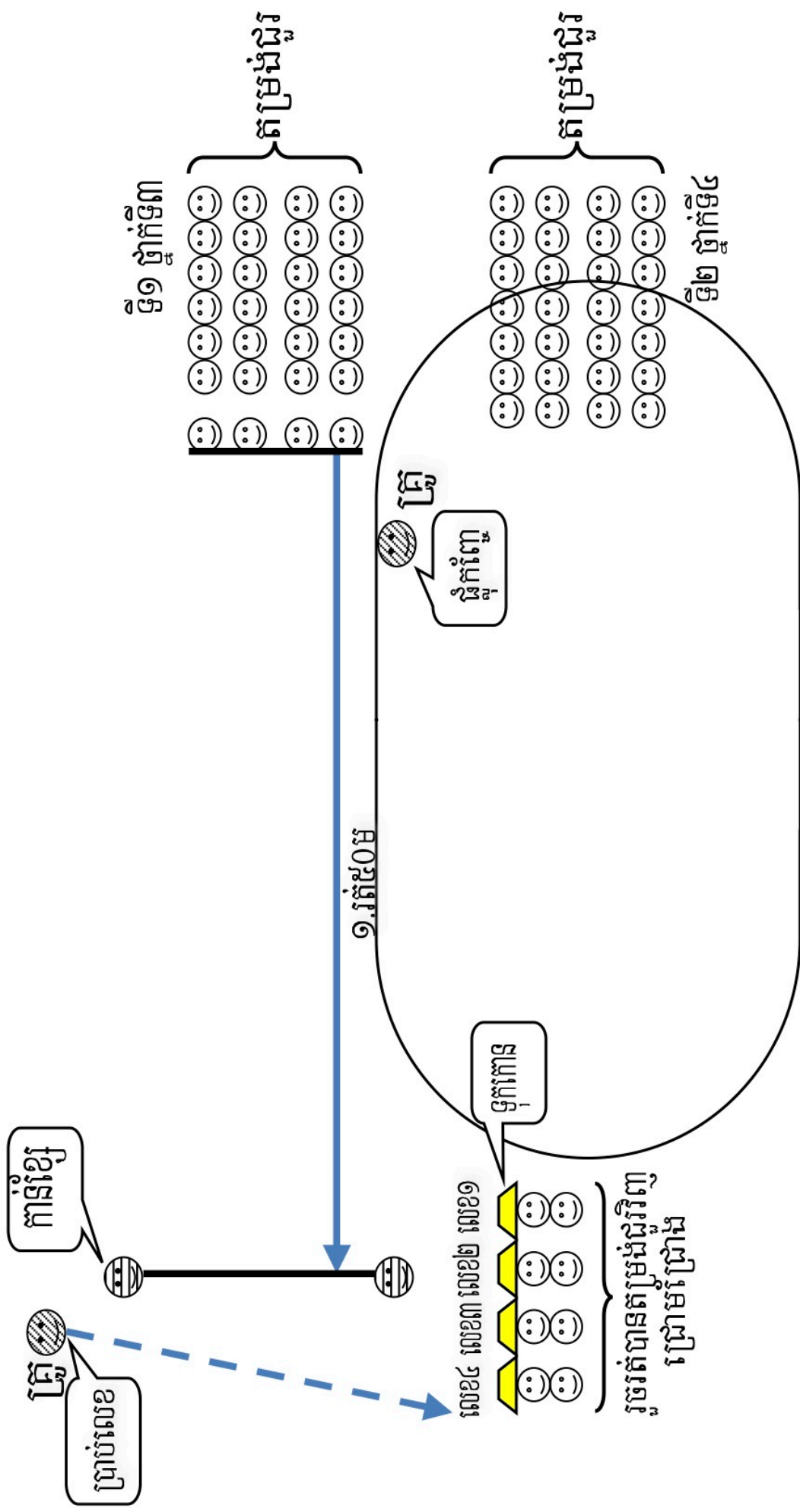

ថ្នាក់ទី៥ និង ថ្នាក់ទី៦

“រត់៨០ម”

ទី១ ថ្នាក់ទី៥

តម្រង់ជួរ

១.រត់៨០ម

គ្រូ

ផ្នែកកំពូក

រួចរត់បានតម្រង់ជួរវិញ
ប្រើដោមជ្រាង

លេខ១ លេខ២ លេខ៣ លេខ៤

ទុកកោន

កាន់ខ្សែ

ទី២ ថ្នាក់ទី៦

តម្រង់ជួរ

គ្រូ

ប្រាប់លេខ

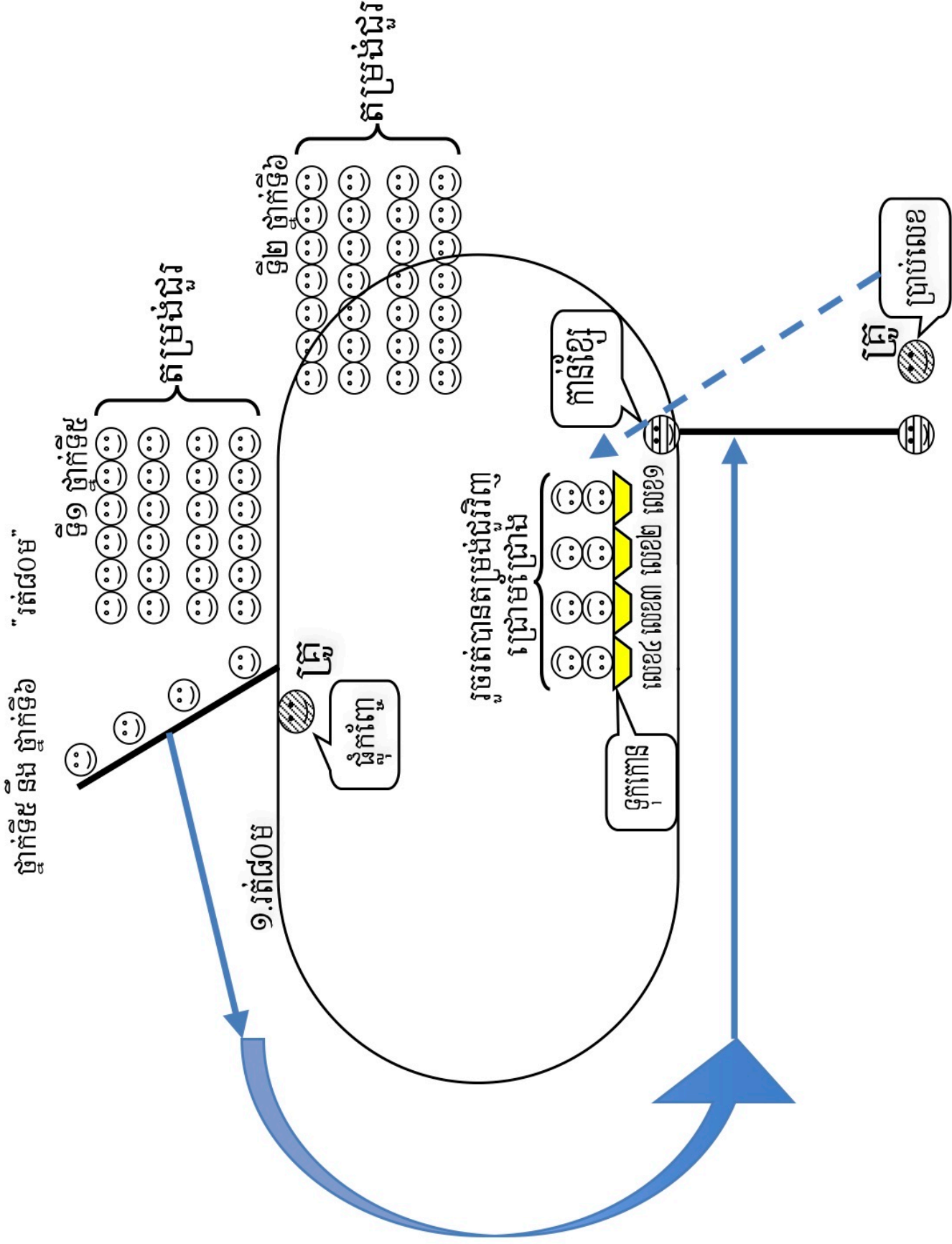

ថ្នាក់ទី១ និង ថ្នាក់ទី២

“បង្វិលលក់”

ផ្នែកព្រៃ គ្រូ

ទឹកផ្តល់សម្រាប់

១. រត់និងបង្វិលលក់ជាមួយ២នាក់

២. អោយកងអ្នករត់ទី២នាក់

៨. ពីទី១ដល់ទី៤ដែល១

១. រត់និងបង្វិលលក់ជាមួយ២នាក់

២. អោយកងអ្នករត់ទី២នាក់

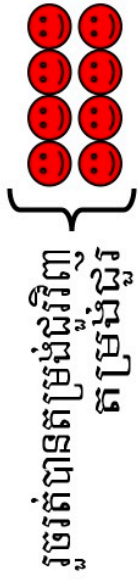

ថ្នាក់ទី១និង២

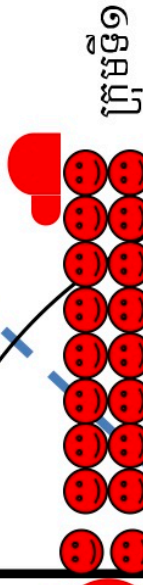

ក្រុមទី១



ថ្នាក់ទី១និង២

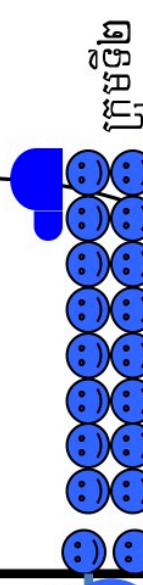

ក្រុមទី២

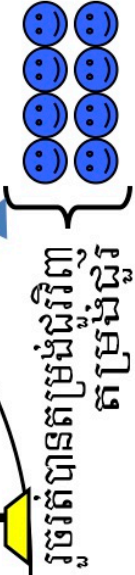

រួមរត់បានតម្រង់ជួរវិញ តម្រង់ជួរ

ក្រុមរត់ចុងក្រោយ១នាក់ពាក់មួក

ថ្នាក់ទី៣ និង ថ្នាក់ទី៤ "រត់បនដាទី២"

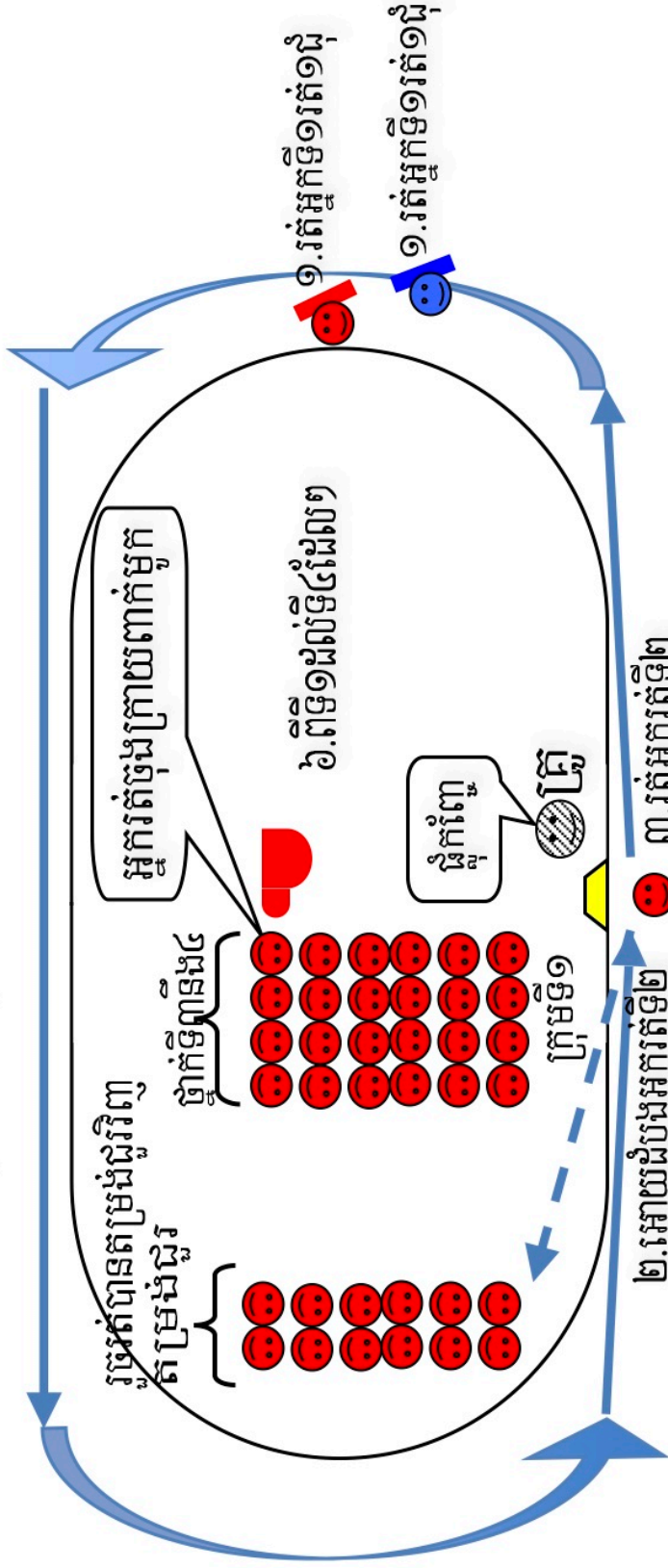

៤.អោយដំបងអ្នករត់ទី៣

២.អោយដំបងអ្នករត់ទី២

២.អោយដំបងអ្នករត់ទី២

ទុកកោន

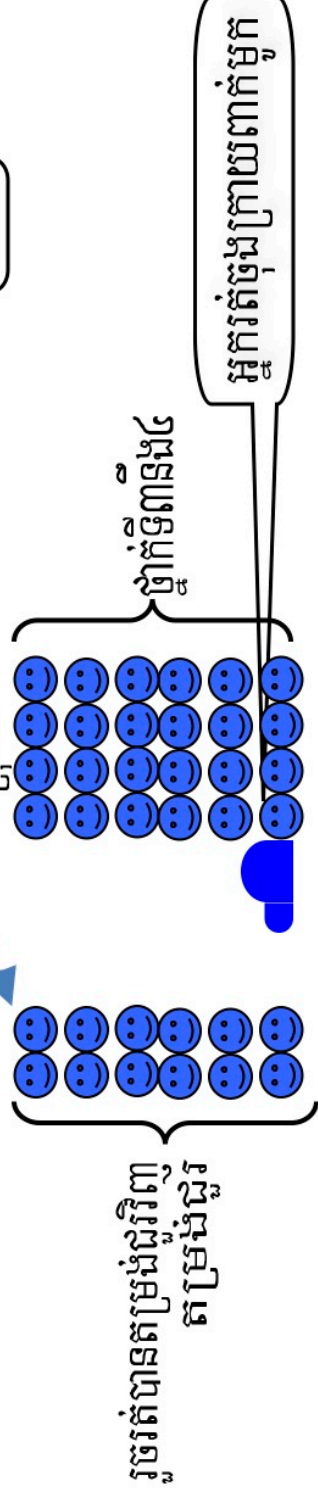

ថ្នាក់ទី៥ និង ថ្នាក់ទី៦ "២នាក់ជើង៣"



រួចរត់បានតម្រង់ជួរវិញ តម្រង់ជួរ { 10 red smiley faces }

ទុកធុងសម្រាម

២.រត់ជាមួយ២នាក់ ១.ចងក្រមា១នាក់ជើងឆ្វេងនិង១នាក់ជើងស្តាំ

៤.អោយក្រមាអ្នករត់ទី២២នាក់

៣.ស្រាយក្រមា១នាក់ជើងឆ្វេងនិង១នាក់ជើងស្តាំ

៨.ពីទី១ដល់ទី៤ដែលៗ

២.រត់ជាមួយ២នាក់ ១.ចងក្រមា១នាក់ជើងឆ្វេងនិង១នាក់ជើងស្តាំ

៤.អោយក្រមាអ្នករត់ទី២២នាក់

៣.ស្រាយក្រមា១នាក់ជើងឆ្វេងនិង១នាក់ជើងស្តាំ

ថ្នាក់ទី៥និង៦

ក្រុមទី១ { 10 red smiley faces }

ក្រុមរត់ចុងក្រោយ១នាក់ពាក់មួក

ក្រុមទី២ { 10 blue smiley faces }

ថ្នាក់ទី៥និង៦

រួចរត់បានតម្រង់ជួរវិញ តម្រង់ជួរ { 10 blue smiley faces }

